

QUALITÄT MIT SYSTEM

StreetLED



Catalogo



GIFAS
ELECTRIC

09B

Webshop

Introduzione

Sommario dell' assortimento

Confronto modello

Pagine 3-9

Webshop



Seite 3

Introduzione



Seiten 4-5

Sommario dell' assortimento



Seite 6

Confronto modello



Seiten 7-9

StreetLED CUBE

Pagine 10-17

CUBE 12/24



Pagine 10-11

CUBE 48/72



Pagine 12-13

CUBE S48



Pagina 14

CUBE H72



Pagina 15

Regolazione autonoma



Pagine 16-17

StreetLED CUBE Modulo

Calcolo illuminotecnico Relux

Pagine 18-21

CUBE Modulo 24



Pagina 18

CUBE Modulo 36



Pagina 19

CUBE Modulo 72



Pagina 20

Calcolo illuminotecnico Relux

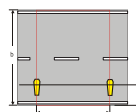

Pagina 21

Accessori

Esempi di applicazione

Pagine 22-23

Accessori



Pagina 22

Esempi di applicazione



Pagina 23

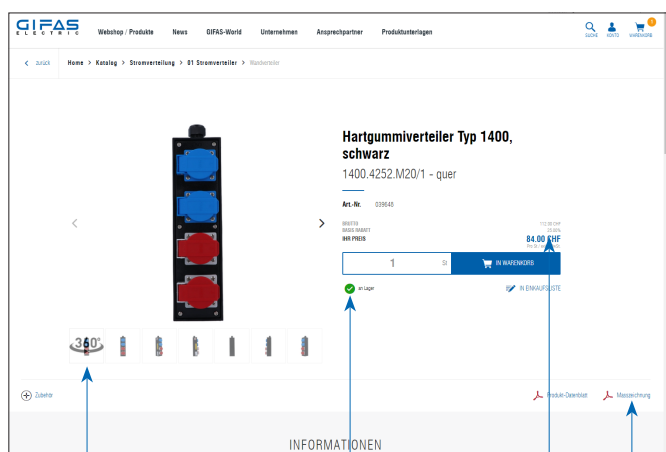

Immagini a 360°

Disponibilità immediatamente visibile

Disegno tecnico/ informazioni

Proprie condizioni



Il-shop della GIFAS offre una vasta gamma di prodotti per i clienti dell'industria e del commercio. La superficie semplice e di facile utilizzo porta rapidamente al prodotto desiderato.

Immergetevi e accedete direttamente a oltre 3.000 articoli. La nostra risorsa di consegna rapida vi convincerà – ordinato oggi, consegnato domani.

- ▶ Vai all'e-shop: www.gifas.ch
- ▶ Nessun login? Registrati oggi stesso!

I vostri vantaggi

- ampio stock di prodotti standard con disponibilità immediata
- facile da ordinare 24 ore su 24/7 giorni su 7
- consegna con spedizione gratuita
- ordine entro le ore 15.00 e consegna il giorno successivo
- tutto in un'unica vista con «Il mio conto» – panoramica dell'ordine, semplice download della fattura
- download di disegni CAD, schemi elettrici e altre informazioni sui prodotti
- possibili varie interfacce come OCI e altre

GIFAS-World

Sul nostro sito web vi guidiamo attraverso situazioni animate della vita professionale e privata nel mondo GIFAS.

Le nostre soluzioni di prodotti comprovati sono utilizzate in un'ampia varietà di settori - sia su strada che su ferrovia, negli ospedali o negli impianti di trattamento delle acque reflue, o ovunque siano richieste elettricità, luce e sicurezza.

I campi di applicazione sono numerosi e variegati. Lasciatevi ispirare, cliccate su www.gifas.ch/world e immergetevi nel vasto panorama del mondo GIFAS.

Se è urgente, accedete al nostro e-shop. Saremo lieti di continuare a consigliarvi personalmente per telefono, con competenza e con il collaudato servizio GIFAS!



Come scegliere?

Qui di seguito vi indichiamo in modo semplificato e sequenziale i principi secondo i quali determinare la categoria illuminotecnica

Sguardo d'insieme delle classi piú importanti (Estratto da DIN EN 13201-2)
<p>Classi/Categorie ME</p> <p>Le categorie illuminotecniche da ME1 fino a ME6 si applicano a strade con medie/elevate velocità di marcia. Per carreggiate bagnate si applicano le categorie da MEW1 fino a MEW5. I requisiti illuminotecnici corrispondono alla valutazione della luminanza.</p> <p>I requisiti di qualità sono: \bar{L}_m, U_0, U_l, T_l, SR.</p> <p>I requisiti/Le caratteristiche di qualità sono: L_m, U_0, U_l, T_l, SR</p> <p>Le categorie illuminotecniche da CE0 fino a CE5 vengono utilizzate allo stesso modo delle categorie ME, tuttavia per strade con zone di conflitto/a rischio quali crocevia e imbocchi stradali, rotonde zone di ingorgo in prossimità di incroci, strade con pedoni e ciclisti o commerciali, sottopassaggi e scale.</p> <p>I requisiti illuminotecnici corrispondono alla valutazione dell'intensità luminosa.</p> <p>I requisiti di qualità sono: E_m, U_0</p>
<p>Classi/Categorie S</p> <p>Le categorie illuminotecniche da S1 fino a S7 vengono utilizzate per zone pedonali e ciclabili, corsie di sosta, d'emergenza e zone stradali esterne alle vie di circolazione, per strade rappresentative, residenziali, zone e sentieri pedonali, piste ciclabili, strade di parcheggio, cortili di scuole etc..</p> <p>L'illuminazione viene valutata secondo il criterio dell'intensità luminosa.</p> <p>I requisiti di qualità sono: E_m, E_{min}</p>
<p>Altre Classi/Categorie</p> <p>Categorie A Categorie ES Categorie EV</p>

- \bar{L}_m Valore di mantenimento della luminanza media sulla carreggiata al di sotto del quale non si deve mai scendere
- \bar{E}_m Valore di mantenimento dell'intensità luminosa media sulla carreggiata al di sotto del quale non si deve mai scendere
- U_0 Uniformità globale, rapporto fra luminanza minima (o rispettivamente della minima intensità) e valore medio sulla superficie della carreggiata
- U_l Uniformità longitudinale, rapporto fra luminanza minima e luminanza massima sull'asse centrale di una corsia di circolazione.
- T_l Incremento del valore di soglia, misura per la perdita di visibilità di un oggetto in seguito ad abbagliamento fisiologico dovuto ad luci troppo forti.
- SR Rapporto fra intensità luminosa dell'ambiente e della zona illuminata, per il miglioramento dell'orientamento spaziale, affinché le zone a lato della carreggiata, se non illuminate esse stesse, siano ugualmente riconoscibili.

Situazione di illuminazione	Categoria illuminotecnica	Requisito illuminotecnico
A1, A2, A3	ME1 – ME5	$\bar{L}_m, U_0, U_l, T_l, SR$
B1, B2	ME1 – ME6	$\bar{L}_m, U_0, U_l, T_l, SR$
C1	S1 – S6	\bar{E}_m, E_{min}
D1, D2	CE2 – CE5	E_m, U_0
D3, D4	S1 – S6	\bar{E}_m, E_{min}
E1	S1 – S6, CE2	\bar{E}_m, E_{min}
E2	S1 – S5, CE2	E_m, E_{min}

Determinazione delle esigenze illuminotecniche

Uno dei compiti essenziali della pianificazione dell'illuminazione pubblica è la determinazione della categoria illuminotecnica, che permette di fissare i dati tecnici dell'impianto d'illuminazione.

La procedura per la definizione dei requisiti illuminotecnici di una strada specifica si articola nei seguenti passi:

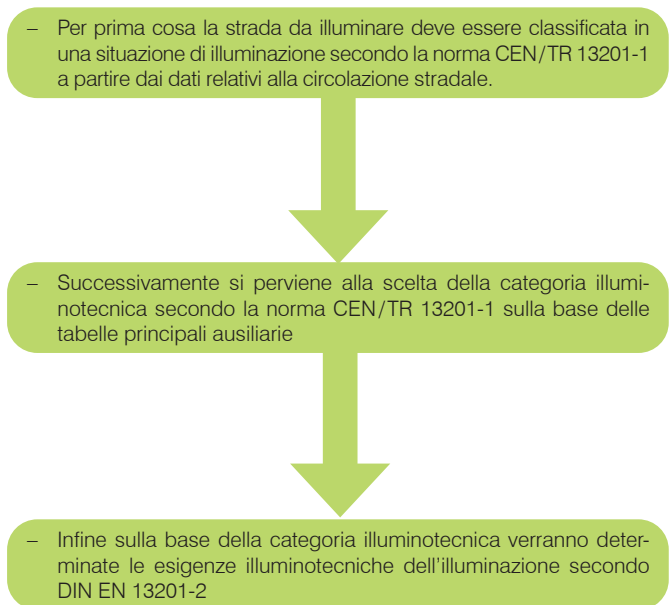



Premessa

(Estratti dalla Norma DIN EN 13201)

Il compito dell'illuminazione stradale consiste principalmente nel proteggere, durante le ore notturne gli utenti della strada, pedoni, ciclisti e automobilisti, da danni alla salute e alla vita

Esiste una correlazione scientificamente riconosciuta fra qualità dell'illuminazione pubblica e sicurezza della circolazione.

Attraverso una buona illuminazione stradale l'utente può riconoscere tempestivamente persone, ostacoli o sorgenti di pericolo su o accanto alla carreggiata e reagire di conseguenza.

L'illuminazione stradale è un mezzo efficace per ridurre il numero e la gravità degli incidenti nelle ore di oscurità e dunque un contributo essenziale per l'adempimento dell'obbligo alla sicurezza del traffico.

I requisiti illuminotecnici per la pubblica illuminazione sono stabiliti dalla Norma Europea «Illuminazione stradale» DIN EN 13201.

Questa Norma applica il principio secondo il quale la qualità dell'illuminazione pubblica dovrà essere più elevata laddove il rischio per la sicurezza dei conducenti e dei passanti sia più alto. Questo rischio è determinato essenzialmente dalla presenza di utenti della strada con diverse velocità (ad esempio pedoni, ciclisti, veicoli a motore) e da un elevato pericolo di collisione. Ulteriori criteri per la definizione dei requisiti illuminotecnici sono la densità del traffico notturno, secondo quantità e frequenza, e il pericolo di incidenti causati dalla presenza di pedoni o veicoli fermi (parcheeggiati lungo il bordo stradale) e di veicoli motorizzati in movimento.

In Europa valgono in larga misura regole/regolamenti del traffico unificate e, da novembre 2003, anche richieste minime unificate per l'illuminazione pubblica. Tuttavia in ogni paese europeo sussiste la libertà di progettare l'illuminazione stradale secondo valori, concezioni e design propri.

La norma standard unificata EN 13201-2 per l'illuminazione stradale viene applicata in 28 paesi europei: Belgio, Danimarca, Germania, Estonia, Finlandia, Francia, Grecia, Gran Bretagna, Irlanda, Islanda, Italia, Lettonia, Lituania, Lussemburgo, Malta, Olanda, Norvegia, Austria, Polonia, Portogallo, Svezia, Svizzera, Slovenia, Spagna, Ungheria, Repubblica Ceca, Cipro. Questa norma è stata elaborata dal Comitato Tecnico CEN TC 169 (CEN – Comitato Europeo di Normalizzazione)



Illuminazione pubblica: richieste illuminotecniche

Le esigenze illuminotecniche riguardanti l'illuminazione stradale vengono individuate in alcuni requisiti.

I più importanti sono:

- intensità luminosa o luminanza e sua uniformità
- limitazione dell'abbagliamento
- resa cromatica

I requisiti illuminotecnici valgono per l'oscurità. I valori minimi dei singoli requisiti possono variare durante le ore notturne e l'anno, ad esempio in ragione di variazioni di densità del traffico o della luminosità ambientale.

Oltre ai suddetti requisiti vi sono altre caratteristiche dell'impianto di illuminazione che sono essenziali per uno scorrimento senza ostacoli della circolazione stradale; ad esse appartiene in particolare l'enfaticazione dei segnali stradali.

Ad esempio lampade con un flusso luminoso più alto o con diversi colori della luce possono marcare gli incroci segnalandoli l'attenzione già da maggiore distanza.

Potrebbe essere ugualmente necessario impiegare luci supplementari al fine di migliorare la segnalazione ottica del tracciato stradale in modo da indicare ad esempio con chiarezza e tempestività una tratta ricca di curve.



StreetLED CUBE



Design/Materiale

StreetLED CUBE, semplice e classica, è realizzata in alluminio pressofuso. Le parti a fusione vengono verniciate a polvere e lavorate con procedimento termico.

Le parti in alluminio garantiscono un IK10 e un IP66.



LED

Utilizzo di chip LED Cree, con efficienza luminosa standard pari ad almeno 162lm/W at $T_j = 85^\circ\text{C}$. La temperatura di colore è di un piacevole bianco neutro con ca. 4'000K. Su richiesta sono però disponibili anche lampade stradali con luce di colore bianco caldo o bianco puro.

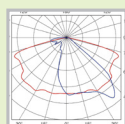

Ottica/Luminosa

Le lenti ottiche della StreetLED CUBE sono prodotte in conformità al massimo grado PMMA, con più del 90% di trasparenza alla luce. Sono resistenti ai raggi UV e all'ozono. Con una combinazione di diverse quantità e posizioni delle lenti, è possibile soddisfare i più impegnativi requisiti tecnici.



Reattore

Il trigger è concepito per l'intera durata di vita, come minimo 100'000h, e offre numerose caratteristiche opzionali interessanti. Comando DALI o smorzamento 1-10V o sistema di smorzamento autonomo. Possiamo offrire un wireless management system o spina NEMA con fotocellula.

StreetLED CUBE Modulo



Design/Materiale

StreetLED CUBE Modulo, semplice e classica, è realizzata in alluminio pressofuso. Le parti a fusione vengono verniciate a polvere e lavorate con procedimento termico.

Le parti in alluminio garantiscono un IK09/IK10 e un IP66.



LED

Utilizzo di chip LED Cree, con efficienza luminosa standard pari ad almeno 132lm/W at $T_j = 85^\circ\text{C}$. La temperatura di colore è di un piacevole bianco neutro con ca. 4'000K. Su richiesta sono però disponibili anche lampade stradali con luce di colore bianco caldo o bianco puro.

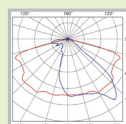

Ottica/Luminosa





Le lenti ottiche della StreetLED CUBE Modulo sono prodotte in conformità al massimo grado PMMA, con più del 90% di trasparenza alla luce. Sono resistenti ai raggi UV e all'ozono. Con una combinazione di diverse quantità e posizioni delle lenti, è possibile soddisfare i più impegnativi requisiti tecnici.



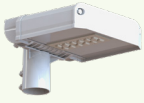

Reattore

Il trigger è concepito per l'intera durata di vita, come minimo 100'000h, e offre numerose caratteristiche opzionali interessanti. Comando DALI o smorzamento 1-10V o sistema di smorzamento autonomo. Possiamo offrire un wireless management system o spina NEMA con fotocellula.

StreetLED CUBE

Modelli	StreetLED CUBE 12	StreetLED CUBE 24	StreetLED CUBE 48	StreetLED CUBE 72
				
Dati Tecnici				
N° di LED	12	24	48	72
Altezza di installazione	fino 5 m	5-7 m	7-12 m	7-12 m
Distanza fra i pali	24 m (5 m)	26 m (6 m)	38 m (8 m)	38 m (10 m)
Regolabile	✓	✓	✓	✓
Temperatura di colore	4'000 K	4'000 K	4'000 K	4'000 K
Efficienza luminosa	152 lm/W	155 lm/W	162 lm/W	159 lm/W
Dimensioni	274×273×77 mm	333×274×77 mm	503×274×77 mm	503×274×77 mm
Regolabilità	-15° fino +15° (5°-Passi)	-15° fino +15° (5°-Passi)	-15° fino +15° (5°-Passi)	-15° fino +15° (5°-Passi)
Range di temperatura	-40° C fino +50° C	-40° C fino +50° C	-40° C fino +50° C	-40° C fino +50° C
Modulo supplemento	interno	interno	interno	interno
Dettagli vedi in basso	10	11	12	13

StreetLED CUBE Modulo

Modelli	StreetLED CUBE Modulo 12	StreetLED CUBE Modulo 24	StreetLED CUBE Modulo 36
			
Dati Tecnici			
N° di LED	24	36	72
Altezza di installazione	5-7 m	7-12 m	7-12 m
Distanza fra i pali	26 m (6 m)	38 m (8 m)	38 m (10 m)
Regolabile	✓	✓	✓
Temperatura di colore	4'000 K	4'000 K	4'000 K
Efficienza luminosa	118 lm/W	118 lm/W	132 lm/W
Dimensioni	520×319×70 mm	520×319×70 mm	520×319×70 mm
Regolabilità	-15° fino +15° (5°-Passi)	-15° fino +15° (5°-Passi)	-15° fino +15° (5°-Passi)
Range di temperatura	-40° C fino +50° C	-40° C fino +50° C	-40° C fino +50° C
Modulo supplemento	interno	interno	interno
Dettagli vedi in basso	18	19	20

Lampade stradali

Lampade pendolari

Modelli	StreetLED CUBE S48	StreetLED CUBE H72
		
Dati Tecnici		
Altezza di installazione	7-12 m	7-12 m
Regolabile	✓	✓
Temperatura di colore	4'000 K	4'000 K
Efficienza luminosa	162 lm/W	153 lm/W
Dimensioni	526×274×77 mm	466×274×77 mm
Regolabilità	-	-
Range di temperatura	-40° C fino +50° C	-40° C fino +50° C
Modulo supplemento	interno	interne
Cavo di raccordo	8 m	8 m
Dettagli vedi in basso	14	15

1

StreetLED CUBE 12
StreetLED Modulo 24



2

StreetLED CUBE 24
StreetLED Modulo 36



3

StreetLED CUBE 48
StreetLED Modulo 72

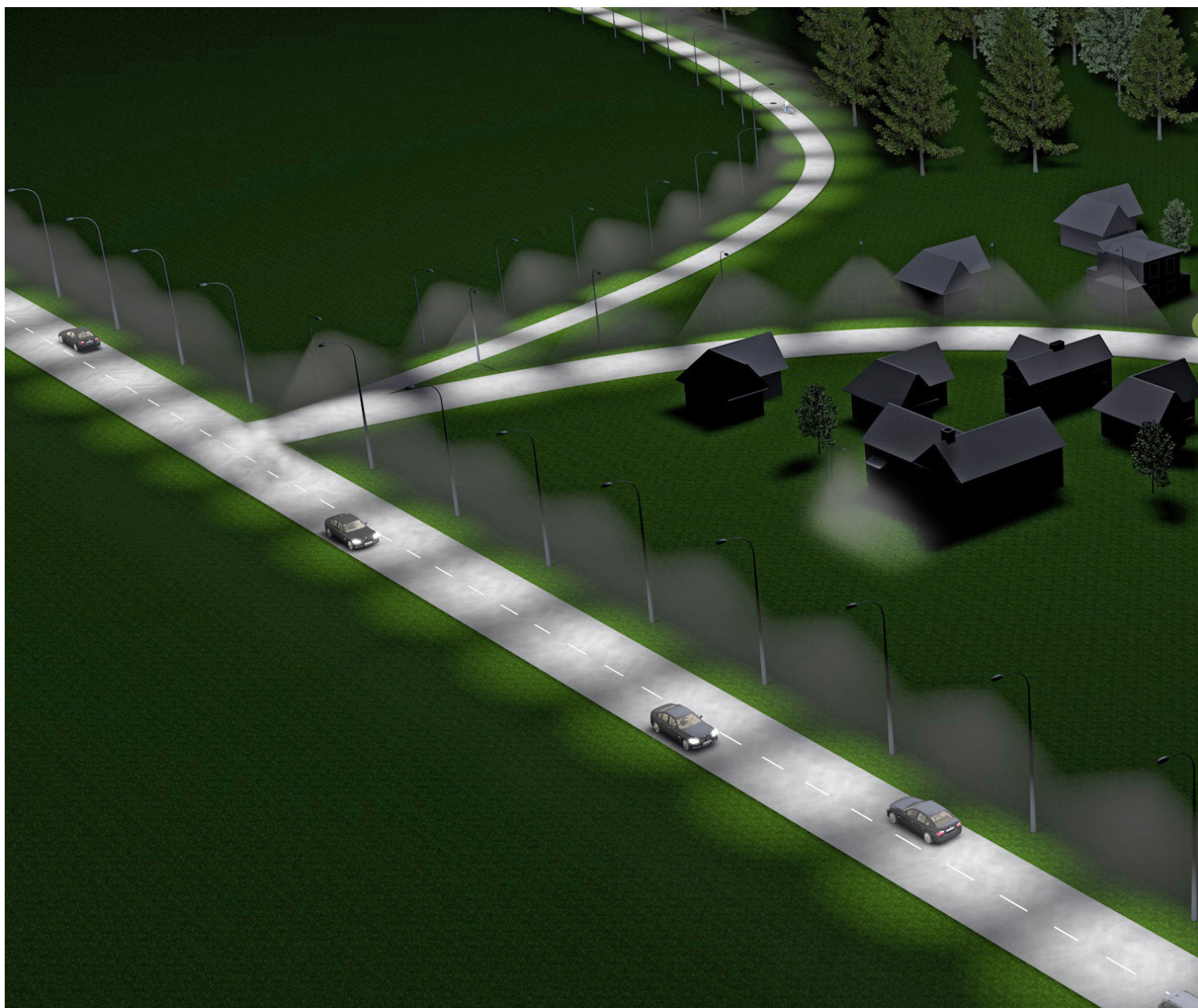

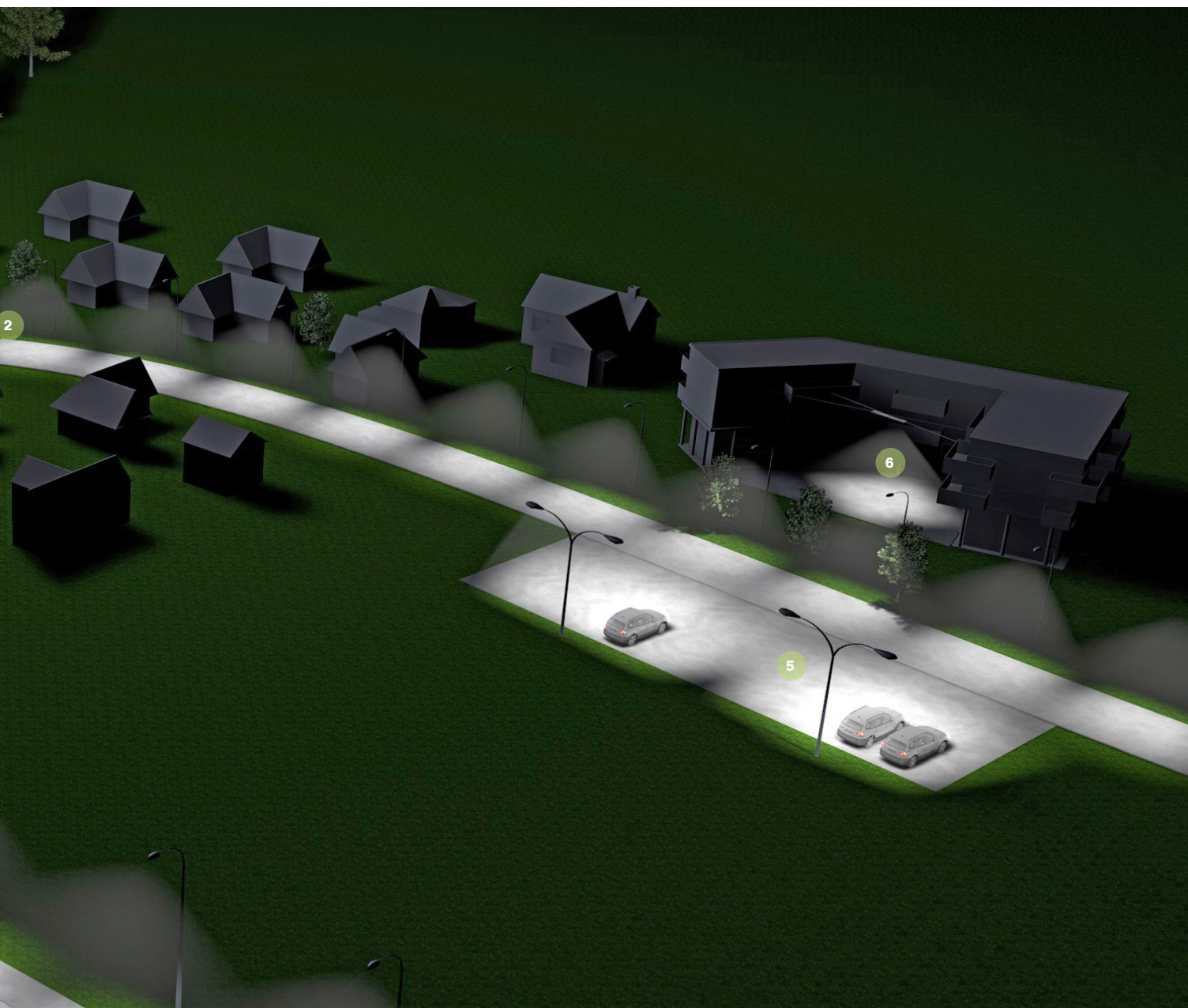

StreetLED CUBE 12

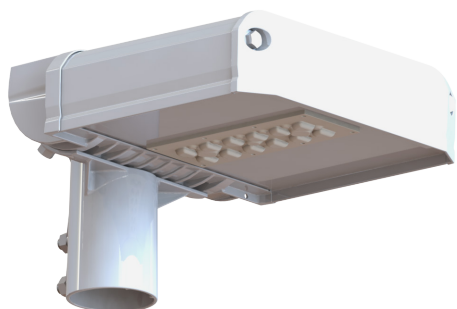

Descrizione

La lampada giusta per esigenze di illuminazione di ca. 5lx, corrispondente alla categoria illuminotecnica S4. Le applicazioni classiche della StreetLED CUBE 12 sono piccole strade di quartiere, zone pedonali e piste ciclabili, spiazzi privati, vicoli e parcheggi.

Dati Tecnici

Potenza complessiva assorbita:	16W
Tensione di alimentazione:	202 - 254 VAC / 47 - 63 Hz
Fattore di rendimento:	> 0.95
Flusso luminoso:	2'569lm
Efficienza luminosa:	152lm/W
Temperatura di colore:	4'000K
Indice di resa del colore:	CRI ≥ 70
Durata di vita ca.:	L90/B10, 100'000h
Grado di protezione:	IP66 e IK10
Altezza di installazione:	fino 5m
Dimensioni:	273×274×77 mm
Peso:	3.9kg
Regolabilità:	0° o 90°, -15° fino +15° (5°-Passi)
Range die temperatura:	-40°C fino +55°C
Con regolazione:	50% fase di comando 230VAC (regolazione autonoma p.16-17)
Protezione da sovratensione:	20kV/10kA
Flangia Ø:	60mm (opzionale 76mm)
Attrezzatura:	con cavo montato 8m, 4×1 mm ²

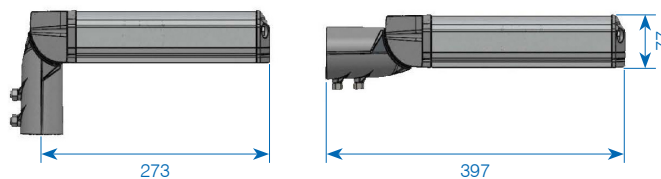
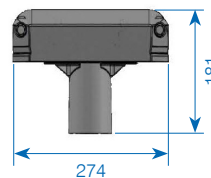
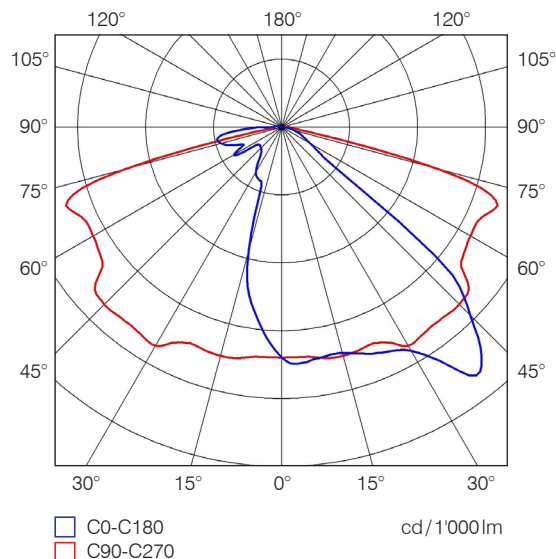

N° art.	Descrizione
✓ 860936	StreetLED CUBE 12, comfort white, 16W/230VAC SK1 2'569lm 4'000K, fase di comando, 8m cavo

Altre esecuzioni come regolazione autonoma o classe di protezione II su richiesta.

✓ Disponibile in stock, salvo venduto

StreetLED CUBE 24



Descrizione

La lampada giusta per esigenze di illuminazione di ca. 7.5 lx ovvero 0.5 cd/m², corrispondente alla categoria illuminotecnica S3 ed ME5. Le applicazioni classiche della StreetLED CUBE 24 sono strade di quartiere, ampie zone pedonali e piste ciclabili, aree private o impianti industriali.

Dati Tecnici

Potenza complessiva assorbita:	31 W
Tensione di alimentazione:	202 - 254 VAC / 47 - 63 Hz
Fattore di rendimento:	> 0.95
Flusso luminoso:	4'730 lm
Efficienza luminosa:	155 lm/W
Temperatura di colore:	4'000 K
Indice di resa del colore:	CRI ≥ 70
Durata di vita ca.:	L90/B10, 100'000 h
Grado di protezione:	IP66 e IK10
Altezza di installazione:	5 - 7 m
Dimensioni:	333 × 274 × 77 mm
Peso:	5.2 kg
Regolabilità:	0° o 90°, -15° fino +15° (5°-Passi)
Range die temperatura:	-40°C fino +50°C
Con regolazione:	50% fase di comando 230VAC (regolazione autonoma p.16-17)
Protezione da sovratensione:	20 kV / 10 kA
Flangia Ø:	60 mm (opzionale 76 mm)
Attrezzatura:	con cavo montato 8m, 4 × 1 mm ²

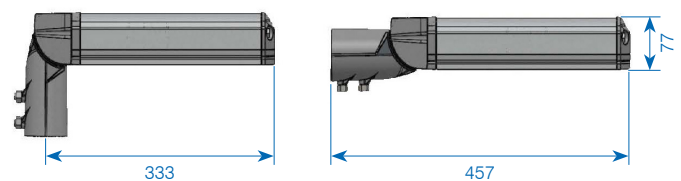
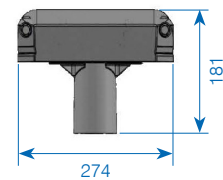
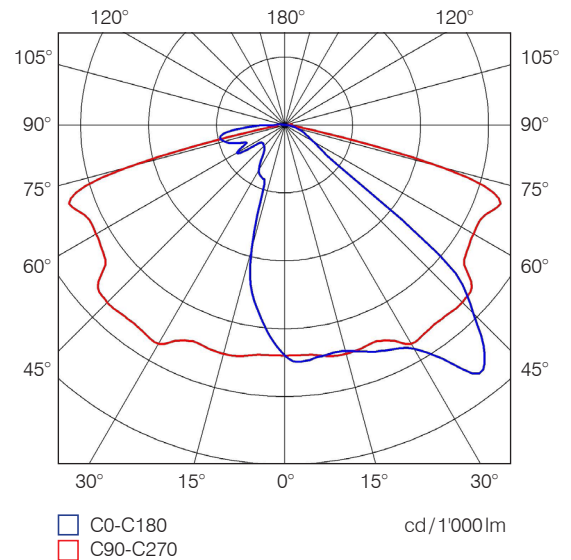

Art.-Nr.	Descrizione
✓ 860937	StreetLED CUBE 24, comfort white, 31 W / 230VAC SK1 4'730lm 4'000K, fase di comando, 8m cavo

Altre esecuzioni come regolazione autonoma o classe di protezione II su richiesta.

✓ Disponibile in stock, salvo venduto

StreetLED CUBE 48

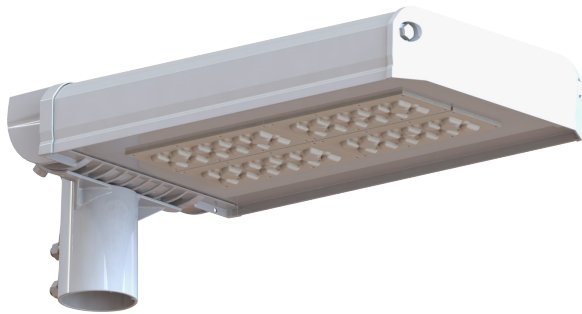

IP66

IK10



Descrizione

La lampada giusta per esigenze di illuminazione di ca. 0.75 cd/m², corrispondente alla categoria illuminotecnica ME4. Le applicazioni classiche della StreetLED CUBE 48 sono strade comunali, incroci, parcheggi e complesse aree industriali e all'aperto.

Dati Tecnici

Potenza complessiva assorbita:	57W
Tensione di alimentazione:	202 - 254 VAC / 47 - 63 Hz
Fattore di rendimento:	> 0.95
Flusso luminoso:	9'280 lm
Efficienza luminosa:	162 lm/W
Temperatura di colore:	4'000 K
Indice di resa del colore:	CRI ≥ 70
Durata di vita ca.:	L90/B10, 100'000 h
Grado di protezione:	IP66 e IK10
Altezza di installazione:	7 - 12 m
Dimensioni:	503 × 274 × 77 mm
Peso:	7 kg
Regolabilità:	0° o 90°, -15° fino +15° (5°-Passi)
Range die temperatura:	-40°C fino +50°C
Con regolazione:	50 % fase di comando 230 VAC (regolazione autonoma p. 16-17)
Protezione da sovratensione:	20 kV / 10 kA
Flangia Ø:	60 mm (opzionale 76 mm)
Attrezzatura:	con cavo montato 12 m, 4 × 1 mm ²

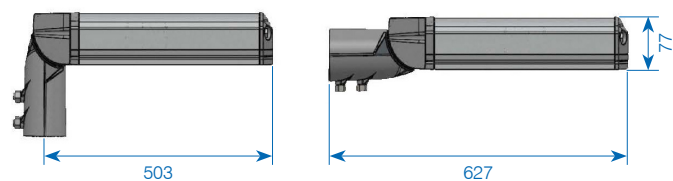
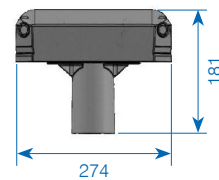
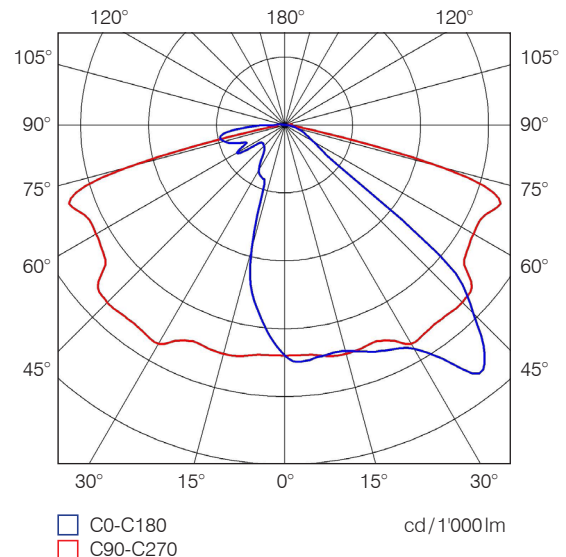

N° art.	Descrizione
✓ 860938	StreetLED CUBE 48, comfort white, 57W/230VAC SK1 9'280lm 4'000K, fase di comando, 12m cavo

Altre esecuzioni come regolazione autonoma o classe di protezione II su richiesta.

✓ Disponibile in stock, salvo venduto

StreetLED CUBE 72

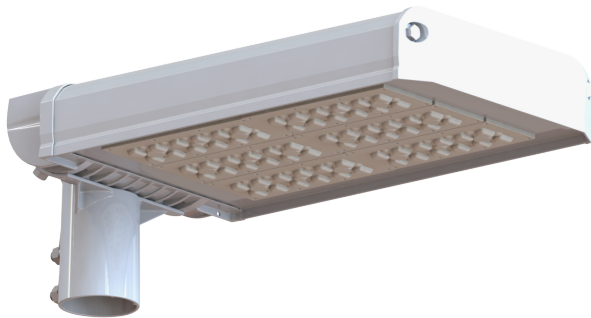

Descrizione

La lampada giusta per esigenze di illuminazione di ca. 1.0 cd/m², corrispondente alla categoria illuminotecnica ME3. Le applicazioni classiche della StreetLED CUBE 72 sono strade e piazze cittadine, incroci a più vie, grossi parcheggi, ampie superfici, grandi aree industriali e all'aperto.

Dati Tecnici

Potenza complessiva assorbita:	86W
Tensione di alimentazione:	202-254 VAC / 47-63 Hz
Fattore di rendimento:	> 0.95
Flusso luminoso:	13'660 lm
Efficienza luminosa:	159 lm/W
Temperatura di colore:	4'000 K
Indice di resa del colore:	CRI ≥ 70
Durata di vita ca.:	L90/B10, 100'000 h
Grado di protezione:	IP66 e IK10
Altezza di installazione:	7-12 m
Dimensioni:	503×274×77 mm
Peso:	7 kg
Regolabilità:	0° o 90°, -15° fino +15° (5°-Passi)
Range die temperatura:	-40°C fino +50°C
Con regolazione:	50% fase di comando 230VAC (regolazione autonoma p. 16-17)
Protezione da sovratensione:	20 kV / 10 mA
Flangia Ø:	60 mm (opzionale 76 mm)
Attrezzatura:	con cavo montato 12 m, 4×1 mm ²

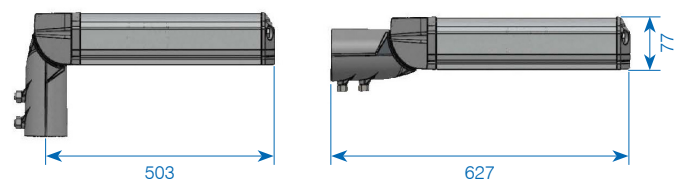
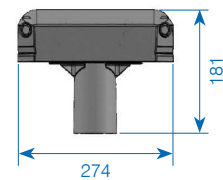
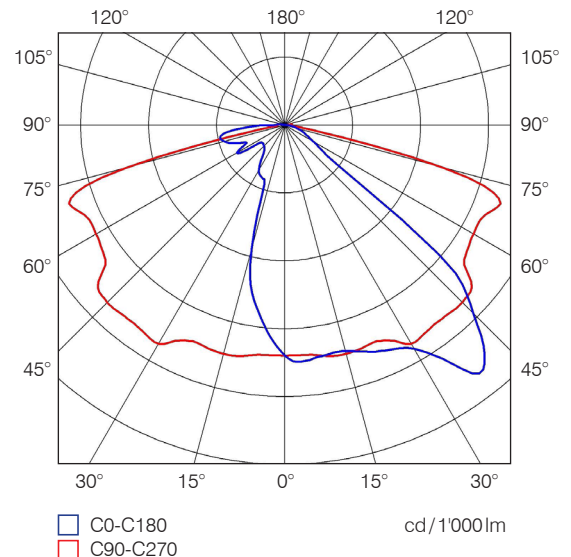

N° art.	Descrizione
✓ 860939	StreetLED CUBE 72, comfort white, 86W/230VAC SK1 13'660lm 4'000K, fase di comando, 12m cavo

Altre esecuzioni come regolazione autonoma o classe di protezione II su richiesta.

✓ Disponibile in stock, salvo venduto

StreetLED CUBE S48



Descrizione

La lampada giusta per esigenze di illuminazione di ca. 0.75 cd/m², corrispondente alla categoria illuminotecnica ME4. Le applicazioni classiche della StreetLED CUBE S48 sono strade comunali, incroci, parcheggi e complesse aree industriali e all'aperto.

Dati Tecnici

Potenza complessiva assorbita:	57W
Tensione di alimentazione:	202 - 254 VAC / 47 - 63 Hz
Fattore di rendimento:	> 0.95
Flusso luminoso:	9'290 lm
Efficienza luminosa:	162 lm/W
Temperatura di colore:	4'000K
Indice di resa del colore:	CRI ≥ 70
Durata di vita ca.:	L90/B10, 100'000h
Grado di protezione:	IP66 e IK10
Altezza di installazione:	7 - 12 m
Dimensioni:	526×274×77 mm
Peso:	7.2 kg
Range die temperaturo:	-40°C fino +50°C
Con regolazione:	50% fase di comando 230VAC (regolazione autonoma p. 16-17)
Protezione da sovratensione:	20 kV/10 kA
Flangia Ø:	60 mm (opzionale 76 mm)
Attrezzatura:	con cavo montato 8m, 4×1 mm ²

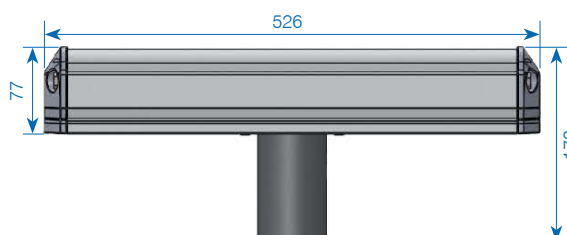
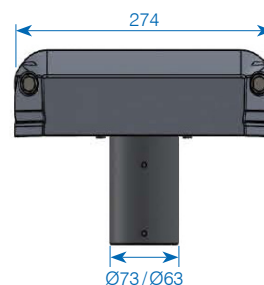
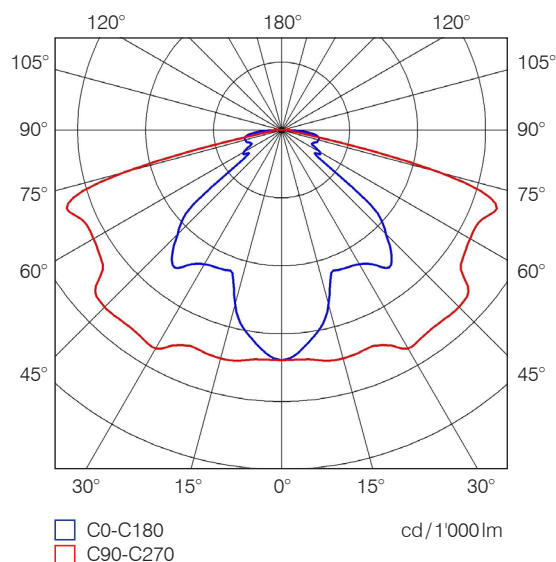

N° art.	Descrizione
✓ 860940	StreetLED CUBE S48, comfort white, 57W/230VAC SK1 9'290lm 4'000K, fase di comando, 8m cavo

Altre esecuzioni come regolazione autonoma o classe di protezione II su richiesta.

✓ Disponibile in stock, salvo venduto

StreetLED CUBE H72

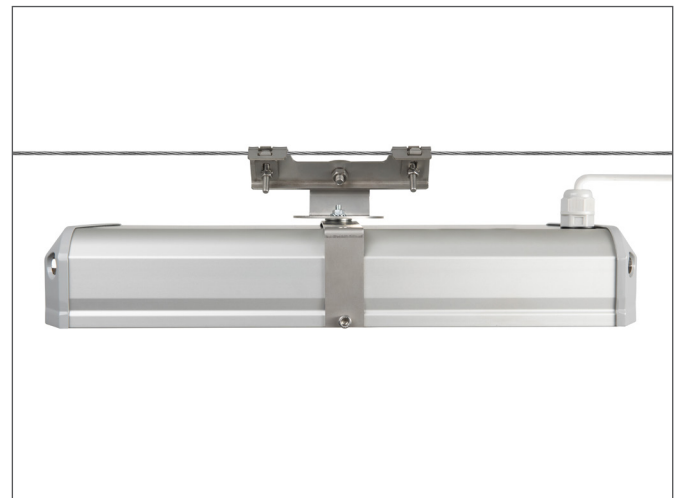

Descrizione

La lampada giusta per esigenze di illuminazione di ca. 1.0 cd/m², corrispondente alla categoria illuminotecnica ME3. Le applicazioni classiche della StreetLED CUBE H72 sono strade e piazze cittadine, incroci a più vie, grossi parcheggi, ampie superfici, grandi aree industriali e all'aperto.

Dati Tecnici

Potenza complessiva assorbita:	86W
Tensione di alimentazione:	202 - 254 VAC / 47 - 63 Hz
Fattore di rendimento:	> 0.95
Flusso luminoso:	13'230 lm
Efficienza luminosa:	153 lm/W
Temperatura di colore:	4'000 K
Indice di resa del colore:	CRI ≥ 70
Durata di vita ca.:	L90/B10, 100'000 h
Grado di protezione:	IP66 e IK10
Altezza di installazione:	7 - 12 m
Dimensioni:	466 × 274 × 77 mm
Peso:	5.9 kg
Range die temperatura:	-40°C fino +50°C
Con regolazione:	50% fase di comando 230VAC (regolazione autonoma p. 16-17)
Protezione da sovratensione:	20 kV / 10 kA
Flangia Ø:	60 mm (opzionale 76 mm)
Attrezzatura:	con cavo montato 8 m, 4 × 1 mm ²

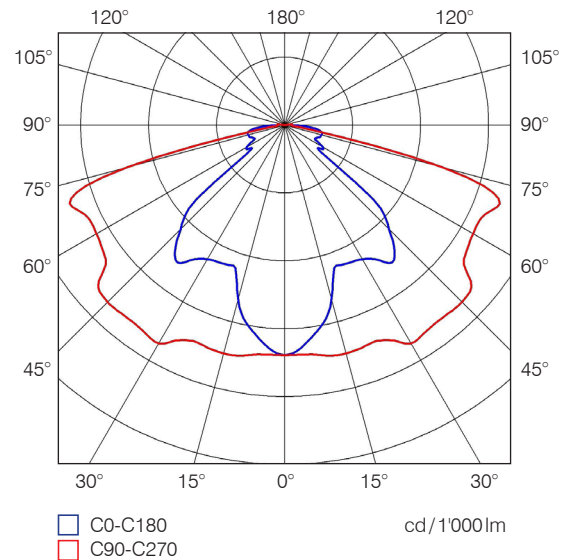

□ C0-C180
□ C90-C270

cd/1'000lm

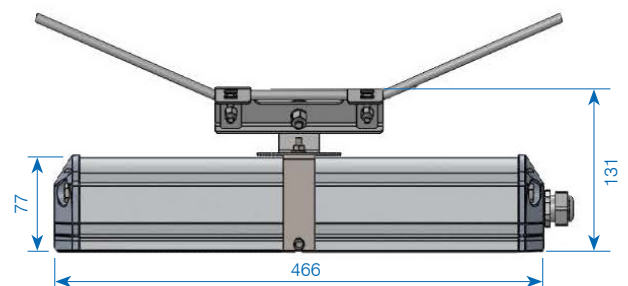
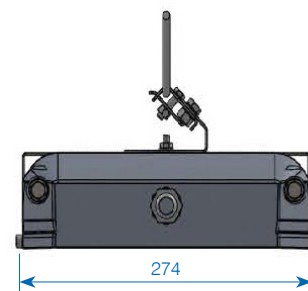

N° art.	Descrizione
860941	StreetLED CUBE H72 comfort white, 86W/230VAC SK1 13'230lm 4'000K, fase di comando, 8m cavo

Altre esecuzioni come regolazione autonoma o classe di protezione II su richiesta.

In caso di traffico ridotto sulle strade, intorno alla mezzanotte e nelle ore successive, non è necessaria la piena efficienza delle lampade stradali. Per questo motivo offriamo una lampada con smorzamento autonomo che in questi orari riduce del 50% la potenza luminosa.

Il tutto ha un funzionamento completamente automatico. Un orologio integrato comanda il processo da solo, non è quindi necessario alcun comando aggiuntivo. È comunque possibile integrare in un secondo momento impostazioni o comandi supplementari.

- Il trigger conta automaticamente le ore in cui la lampada è accesa.
- **Mezzanotte virtuale – MNV.** È il punto mediano del periodo di tempo complessivo.
- A partire dalla MNV fino al mattino il trigger attua uno smorzamento del 50%.

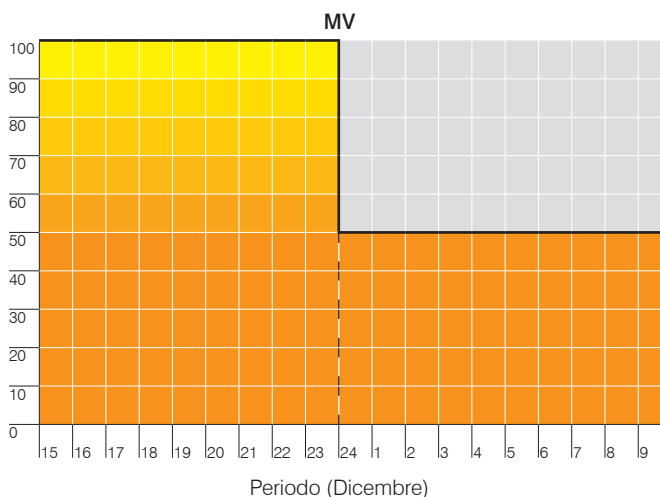
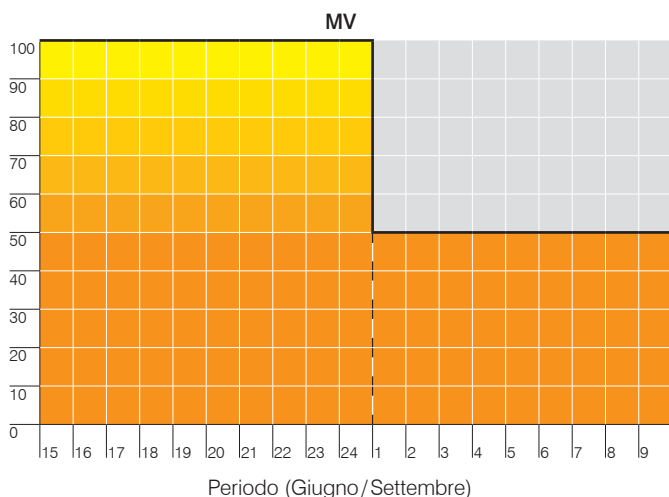

	Tempo accensione*	Livello regolazione (mezzanotte virtuale)	Tempo spegnimento*
Giugno** (MV = 01:00 Ora)	21:00	01:00	05:00
Livello regolazione	100%	50%	0%
Tipo di lampada	StreetLED 24		
Consumo	38W	21W	0W
Consumo d'energia	Con regolazione autonoma: 236Wh Senza regolazione autonoma: 304Wh		
Settembre** (MV = 01:00 Ora)	19:30	01:00	06:30
Livello regolazione	100%	50%	0%
Tipo di lampada	StreetLED 24		
Consumo	38W	21W	0W
Consumo d'energia	Con regolazione autonoma: 324.5Wh Senza regolazione autonoma: 418Wh		
Dicembre (MV = 00:00 Ora)	16:30	00:00	07:30
Livello regolazione	100%	50%	0%
Tipo di lampada	StreetLED 24		
Consumo	38W	21W	0W
Consumo d'energia	Con regolazione autonoma: 442.5Wh Senza regolazione autonoma: 570Wh		

Gli orari di cui sopra sono indicazioni di massima!

Se la durata della notte varia di più di 1 ora, è necessario ricalcolare la MNV. Saranno necessari tre giorni prima che il ritmo giorno/notte sia perfettamente ristabilito. Durante questi 3 giorni della fase di riscaldamento lo smorzamento automatico non funziona.

* L'orario di accensione e quello di spegnimento vengono determinati in base agli orari del sorgere e del calare del sole.

** Il trigger non è in grado di riconoscere lo spostamento di 1 ora in avanti durante l'estate, gli orari di smorzamento saranno quindi spostati di circa 1 ora rispetto all'orario invernale.

Regolazione autonoma StreetLED CUBE 48 e 72

In caso di traffico ridotto sulle strade, intorno alla mezzanotte e nelle ore successive, non è necessaria la piena efficienza delle lampade stradali. Per questo motivo offriamo una lampada con smorzamento autonomo che in questi orari riduce del 50% la potenza luminosa.

Il tutto ha un funzionamento completamente automatico. Un orologio integrato comanda il processo da solo, non è quindi necessario alcun comando aggiuntivo. È comunque possibile integrare in un secondo momento impostazioni o comandi supplementari.

- Il trigger conta automaticamente le ore in cui la lampada è accesa. **Mezzanotte virtuale – MNV.** È il punto mediano del periodo di tempo complessivo.
- Il trigger viene programmato per attuare lo smorzamento X ore prima della MNV e ritorna al 100% dopo Y ore della MNV.
- Nel corso di una notte è possibile programmare fino a 5 livelli di smorzamento.
- Queste impostazioni si possono programmare in base alle esigenze del cliente; sono però disponibili anche altre impostazioni standard.

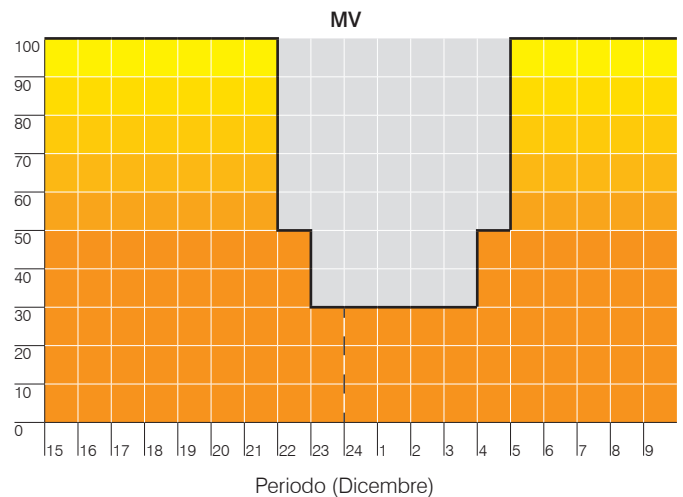
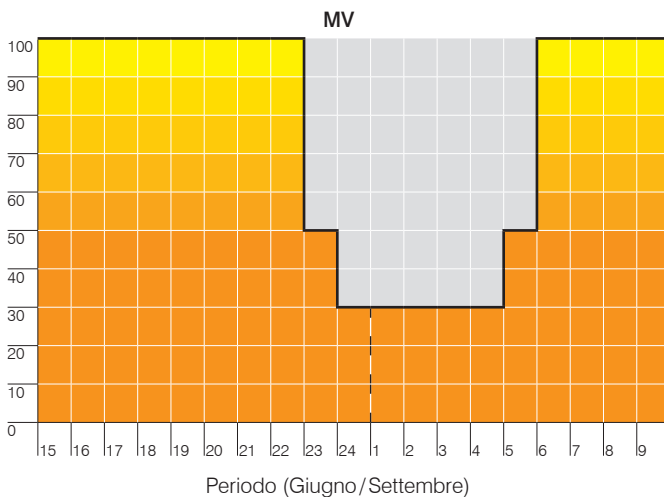

	Tempo accensione*	1. Livello regolazione 2h prima di MV	2. Livello regolazione 1h prima di MV	3. Livello regolazione 3h poi di MV	4. Livello regolazione 5h poi di MV	Tempo spegnimento*
Giugno** (MV = 01:00 Ora)	21:00	23:00	00:00	05:00	06:00	05:00
Livello regolazione	100%	50%	30%	50%	100%	0%
Tipo di lampada	StreetLED					
Consumo	118W	58W	36W	58W	118W	0W
Consumo d'energia	Con regolazione autonoma: 474Wh			Senza regolazione autonoma: 944Wh		
Settembre** (MV = 01:00 Ora)	19:30	23:00	00:00	05:00	06:00	06:30
Livello regolazione	100%	50%	30%	50%	100%	0%
Tipo di lampada	StreetLED					
Consumo	118W	58W	36W	58W	118W	0W
Consumo d'energia	Con regolazione autonoma: 768Wh			Senza regolazione autonoma: 1'298Wh		
Dicembre (MV = 00:00 Ora)	16:30	22:00	23:00	04:00	05:00	07:30
Livello regolazione	100%	50%	30%	50%	100%	0%
Tipo di lampada	StreetLED					
Consumo	118W	58W	36W	58W	118W	0W
Consumo d'energia	Con regolazione autonoma: 1'240Wh			Senza regolazione autonoma: 1'770Wh		

Gli orari di cui sopra sono indicazioni di massima!

Se la durata della notte varia di più di 1 ora, è necessario ricalcolare la MNV. Saranno necessari tre giorni prima che il ritmo giorno/notte sia perfettamente ristabilito. Durante questi 3 giorni della fase di riscaldamento lo smorzamento automatico non funziona.

* L'orario di accensione e quello di spegnimento vengono determinati in base agli orari del sorgere e del calare del sole.

** Il trigger non è in grado di riconoscere lo spostamento di 1 ora in avanti durante l'estate, gli orari di smorzamento saranno quindi spostati di circa 1 ora rispetto all'orario invernale.

StreetLED CUBE Modulo 24



Descrizione

Le applicazioni classiche della StreetLED CUBE Modulo 24 sono strade comunali, incroci, parcheggi e complesse aree industriali e all'aperto.

Dati Tecnici

Potenza complessiva assorbita:	41 W
Tensione di alimentazione:	202 - 254 VAC / 47 - 63 Hz
Fattore di rendimento:	> 0.95
Flusso luminoso:	4'700 lm
Efficienza luminosa:	118 lm/W
Temperatura di colore:	4'000 K
Indice di resa del colore:	CRI ≥ 70
Durata di vita ca.:	L90/B10, 100'000 h
Grado di protezione:	IP66 e IK10
Altezza di installazione:	5 - 7 m
Dimensioni:	520 × 319 × 70 mm
Peso:	7.2 kg
Regolabilità:	0° o 90°, -15° fino +15° (5°-Passi)
Range die temperaturo:	-40°C fino +50°C
Con regolazione:	Zhaga-raccordo (in basso) con SR-gestore
Protezione da sovratensione:	8 kV
Flangia Ø:	60 mm (opzionale 76 mm)
Attrezzatura:	con cavo montato 8 m, 4 × 1 mm ²

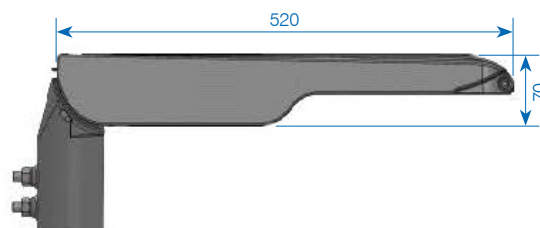
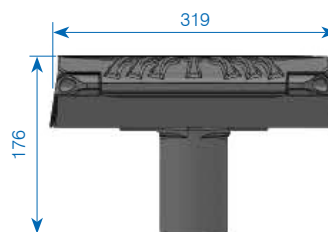
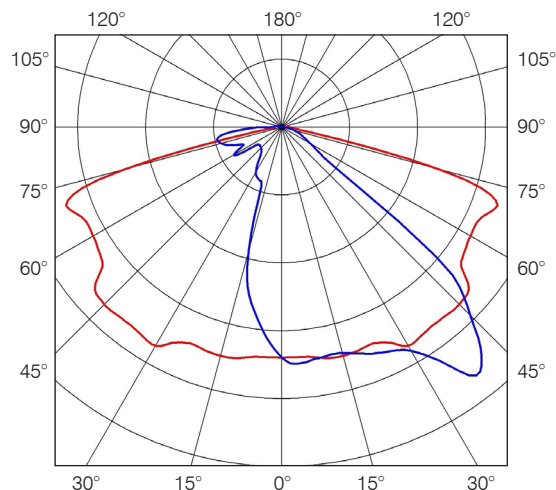

N° art.	Descrizione
✓ 860942	StreetLED CUBE Modulo 24, 41 W/230 VAC SK1 4'700 lm 4'000 K, Zhaga, 8 m cavo

Altre esecuzioni come regolazione autonoma o classe di protezione II su richiesta.

✓ Disponibile in stock, salvo venduto

StreetLED CUBE Modulo 36



Descrizione

Le applicazioni classiche della StreetLED CUBE Modulo 36 sono strade comunali, incroci, parcheggi e complesse aree industriali e all'aperto.

Dati Tecnici

Potenza complessiva assorbita:	78 W / 115 W
Tensione di alimentazione:	202 - 254 VAC / 47 - 63 Hz
Fattore di rendimento:	> 0.95
Flusso luminoso:	9'330 lm / 13'590 lm
Efficienza luminosa:	119 lm/W / 118 lm/W
Temperatura di colore:	4'000 K
Indice di resa del colore:	CRI ≥ 70
Durata di vita ca.:	L90/B10, 100'000 h
Grado di protezione:	IP66 e IK10
Altezza di installazione:	7 - 12 m
Dimensioni:	520 × 320 × 70 mm
Peso:	7.2 kg
Regolabilità:	0° o 90°, -15° fino +15° (5°-Passi)
Range die temperatura:	-40°C fino +55°C
Con regolazione:	Zhaga-raccordo (in basso) con SR-gestore
Protezione da sovratensione:	20 kV / 10 kA
Flangia Ø:	60 mm (opzionale 76 mm)
Attrezzatura:	con cavo montato 8 / 12 m, 4 × 1 mm ²

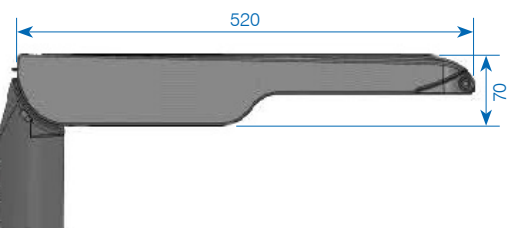
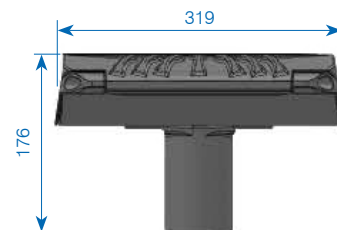
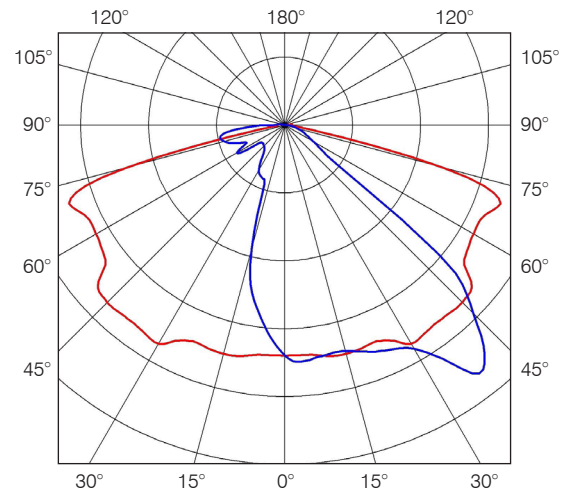

N° art.	Descrizione
✓ 860943	StreetLED CUBE Modulo 36, 78W/230VAC SK1 9'330lm 4'000K, Zhaga, 8m cavo
✓ 860944	StreetLED CUBE Modulo 36, 110W/230VAC SK1 13'590lm 4'000K, Zhaga, 12m cavo

Altre esecuzioni come regolazione autonoma o classe di protezione II su richiesta.

✓ Disponibile in stock, salvo venduto

StreetLED CUBE Modulo 72



Descrizione

Le applicazioni classiche della StreetLED CUBE Modulo 72 sono strade comunali, incroci, parcheggi e complesse aree industriali e all'aperto.

Dati Tecnici

Potenza complessiva assorbita:	174 W
Tensione di alimentazione:	202 - 254 VAC / 47 - 63 Hz
Fattore di rendimento:	> 0.95
Flusso luminoso:	23'050 lm
Efficienza luminosa:	132 lm/W
Temperatura di colore:	4'000 K
Indice di resa del colore:	CRI ≥ 70
Durata di vita ca.:	L90/B10, 100'000 h
Grado di protezione:	IP66 e IK09
Altezza di installazione:	7 - 12 m
Dimensioni:	520 × 319 × 70 mm
Peso:	7.2 kg
Regolabilità:	0° o 90°, -15° fino +15° (5°-Passi)
Range die temperaturo:	-40°C fino +50°C
Con regolazione:	Zhaga-raccordo (in basso) con SR-gestore
Protezione da sovratensione:	20 kV / 10 kA
Flangia Ø:	60 mm (opzionale 76 mm)
Attrezzatura:	con cavo montato 12m, 4 × 1 mm ²

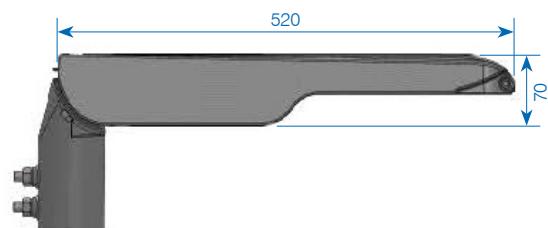
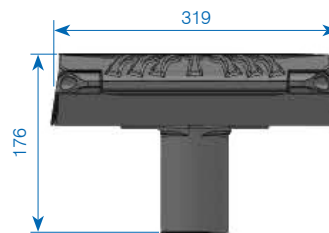
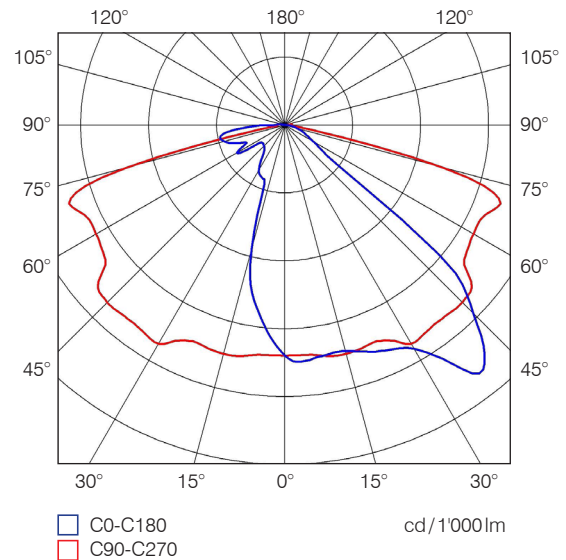

N° art.	Descrizione
✓ 860945	StreetLED CUBE Modulo 72, 172W/230VAC SK1 23'050lm 4'000K, Zhaga, 12m cavo

Altre esecuzioni come regolazione autonoma o classe di protezione II su richiesta.

✓ Disponibile in stock, salvo venduto

Vista del calcolo dell'illuminazione stradale con visualizzazione aggiuntiva

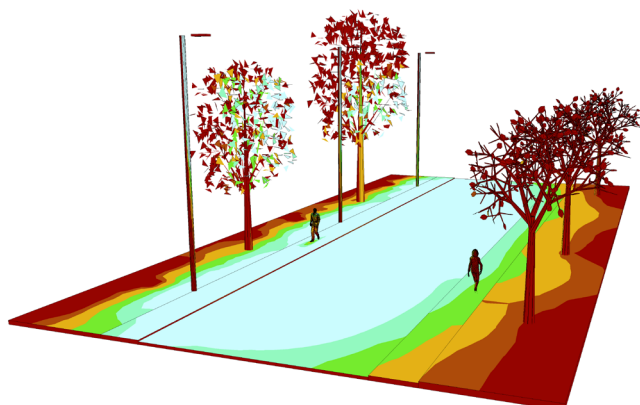

Dati Tecnici

Marca: StreetLED CUBE Modulo
 N° art.: 860943
 Nome delle luci: StreetLED CUBE Modulo 36
 Dotazione: 1 x LED CREE 78 W / 11600 lm

Profilo della strada: senza divisione di direzione
 Larghezza della corsia (b): 8.00 m
 Numero di strisce di guida: 2
 Rivestimento manto stradale: R3
 q0: 0.08
 RGuida a destra

Altezza punto luce: Serie a destra
 Hauteur du point lumineux (h): 10.00 m
 Distanza tra le luci (a): 15.00 m
 Sporgenza luci (u): -0.50 m
 Inclinazione luci (δ): 0.00°
 Fattore di manutenzione: 0.75

Luminanza

Posizione di osservazione 1: $x=-60.00\text{ m}$, $y=2.00\text{ m}$, $z=1.50\text{ m}$
 Strumenti: 1.91 cd/m² (ME3a minimo 1)
 U₀ (minimo/medio): 0.56 (ME3a minimo 0.4)

Posizione di osservazione 2: $x=-60.00\text{ m}$, $y=6.00\text{ m}$, $z=1.50\text{ m}$
 Strumenti: 2.12 cd/m² (ME3a minimo 1)
 U₀ (minimo/medio): 0.54 (ME3a minimo 0.4)

Omogeneità longitudinale

UI (B1: $x=-60.00$, $y=2.00$, $z=1.50$): 0.86 (ME3a minimo 0.7)
 UI (B2: $x=-60.00$, $y=6.00$, $z=1.50$): 0.88 (ME3a minimo 0.7)

Abbaglio/luminosità circostante

TI (B1: $y=2.00\text{ m}$): 6% (ME3a massimo. 15)
 SR: 0.66 (ME3a minimo 0.5)

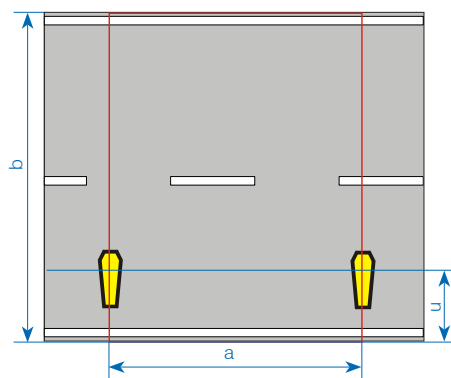
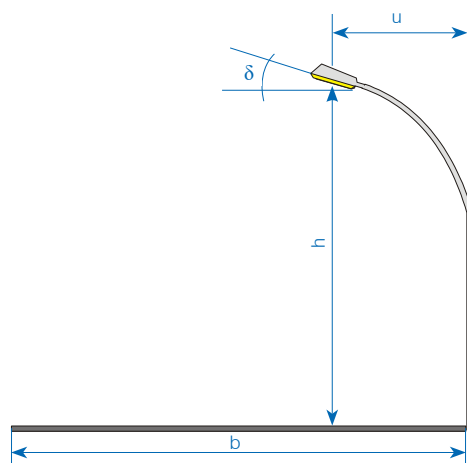

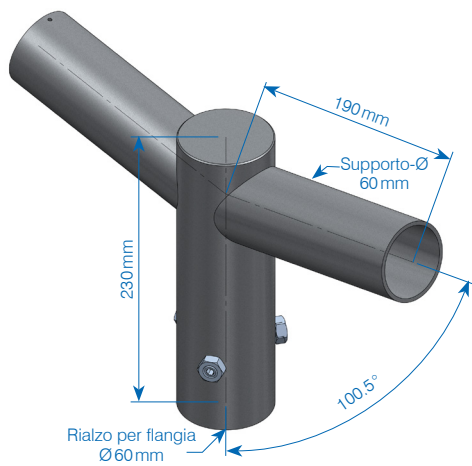

Flangia di montaggio a palo, supporto a 2 bracci
Rialzo per flangia Ø60mm N° art. 135699
Rialzo per Ø76 mm N° art. 138136

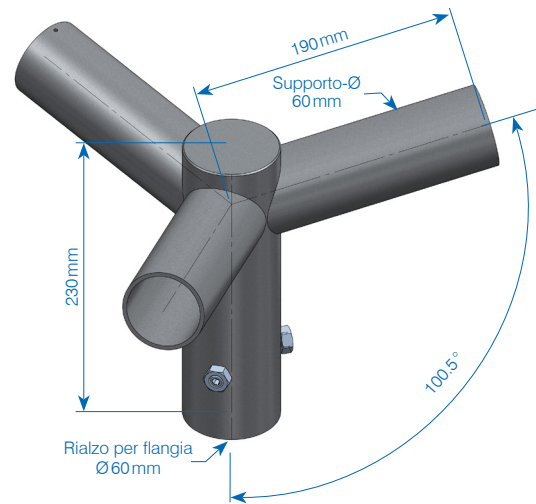

Flangia di montaggio a palo, supporto a 3 bracci
Rialzo per flangia Ø60mm N° art. 135700
Rialzo per Ø76 mm N° art. 138137

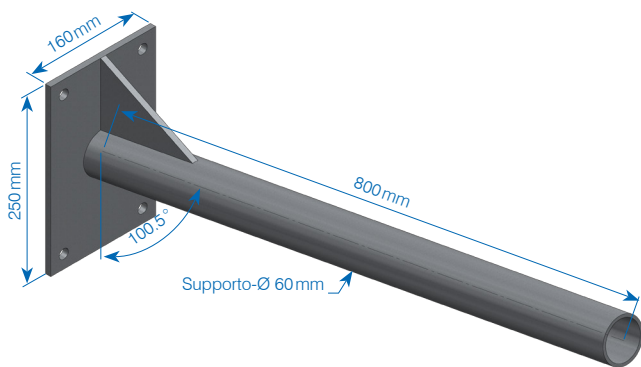

Supporto a muro
N° art. 136695

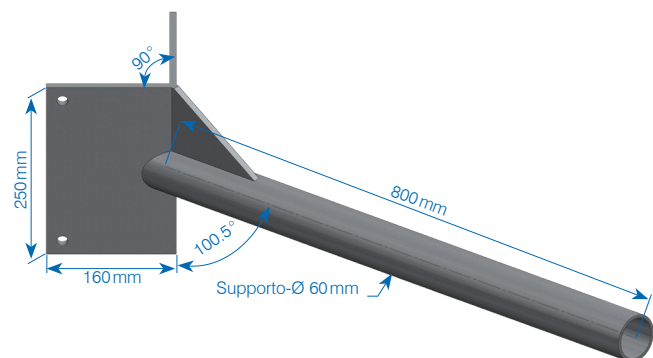

Supporto angolare
N° art. 137688

N° art.	Descrizione
✓ 135699	Flangia di montaggio a palo zincata flangia Ø60 mm con supporto a 2 bracci flangia Ø60 mm
138136	Flangia di montaggio a palo zincata Ø76 mm con supporto a 2 bracci flangia Ø60 mm
✓ 135700	Flangia di montaggio a palo zincata flangia Ø60 mm con supporto a 3 bracci Ø76 mm
138137	Flangia di montaggio a palo zincata Ø76 mm con supporto a 3 bracci flangia Ø60 mm
✓ 136695	Supporto a muro zincato per flangia Ø60 mm, lunghezza supporto: 800 mm 10.5°
✓ 137688	Supporto angolare zincato per flangia Ø60 mm, lunghezza supporto: 800 mm 10.5°
✓ 137727	Flangia di montaggio per supporto angolare e a muro, zincata per flangia Ø60 mm con supporto a 2 bracci flangia Ø60 mm
✓ 860043	Flangia di montaggio a palo zincata Ø76 mm per Ø60 mm

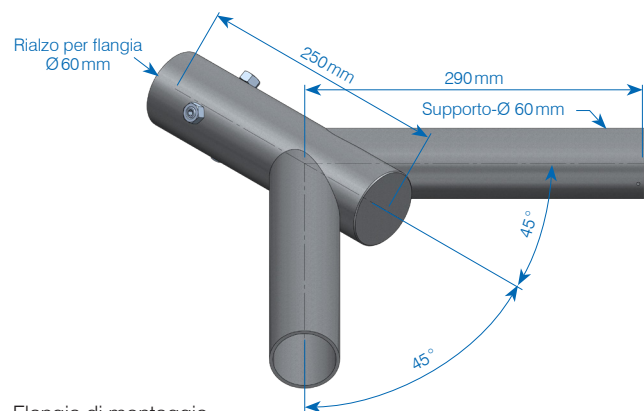

Flangia di montaggio
N° art. 137727

Saremo lieti di fornirvi la nostra consulenza su pali e candelabri.
Assortimento e fornitura su richiesta.

✓ Disponibile in stock, salvo venduto



SAREMO LIETI DI INCONTRARVI

Scoprite novità e soluzioni particolari sul nostro sito:

www.gifas.ch

Ci riteniamo la possibilità di modifiche tecniche. V 0424

GIFAS
ELECTRIC

GIFAS-ELECTRIC GmbH
Dietrichstrasse 2
CH-9424 Rheineck

+41 71 886 44 44
+41 71 886 44 49
info@gifas.ch
www.gifas.ch

